

TUBES

PLUG & PLAY
COLLECTION

TUBES

PLUG & PLAY
COLLECTION

PLUG & PLAY COLLECTION	p.4
EVE	p.8
ASTRO	p.20
ORIGAMI	p.32
SCALETTA	p.46
MILANO FREE-STANDING	p.56
SQUARE BENCH	p.66
TECHNICAL INFORMATION	p.72

Tubes Radiatori è sinonimo di design, sapere, avanguardia ed eccellenza Made in Italy nel segmento produttivo del calore. Azienda pioniera nel settore, si è sempre distinta sin dagli esordi nel 1994, per la capacità di innovare, esprimendo l'arte del "saper fare" e la cura del dettaglio in ogni suo prodotto. Partendo dalla geniale intuizione di liberare il corpo scaldante dal vincolo delle valvole, Tubes ha condotto un percorso sempre in crescita, attraverso l'ascolto, la ricerca, la sperimentazione, tecnologica ed estetica, che ha permesso all'azienda di rivoluzionare il concetto di calorifero, trasformandolo in icona di design, in grado di definire lo spazio architettonico.

Puntando sull'innovazione e dando avvio a un intenso lavoro sia sul fronte dei processi e dell'impiego di materiali, sia sul piano estetico, con Tubes i caloriferi sono diventati esteticamente prioritari nella definizione degli spazi.

Dopo la creazione delle linee Basics, Extras ed Elements - una collezione che vanta collaborazioni con autorevoli firme del design internazionale e la cui spiccata valenza scultorea dei prodotti li ha resi in grado di inserirsi in esposizioni museali di prestigio internazionale - nel 2018 si apre una nuova fase. Un'importante innovazione in termini di prodotti e di differenziazione di gamma inaugura la nascita della collezione Plug&Play, per un esclusivo 'calore personale' di design.

Tubes Radiatori stands for design, know-how, cutting-edge technology and excellence Made in Italy in the "heat" production segment. Pioneers of its industry, the company has stood out from the onset in 1994 for its courage and ability to innovate, expressing the art of "savoir-faire" and painstaking care for detail in every single product. Starting with the genial intuition of "releasing" the heating body from the constraints of valves, Tubes has travelled a journey continuously to grow its business through listening, research, experimentation, both technological and styling-related, which have enabled the brand to revolutionise the concept of the radiator, turning it into an item of interior design, sculptural even, capable of defining the architectural space.

Focusing on innovation and giving rise to intense research and experimentation both in terms of processes and materials used, as well as from a styling perspective, thanks to Tubes, radiators have become a styling priority in the definition of settings.

Following the creation of the Basics, Extras and Elements product lines - a collection that boasts partnerships with leading names in international design and where the sculptural appeal of the products have put them in a position to be included in internationally-renowned museum exhibitions - a new phase begins in 2018. Significant innovations in terms of products and range differentiation inaugurates the launch of the Plug&Play collection, for an exclusive, designer 'personal heat'.

Tubes Radiatori est synonyme de design, de connaissances, d'avant-garde et d'excellence Made in Italy dans le segment de la production de chaleur. Entreprise pionnière dans ce secteur, elle a toujours su se démarquer depuis ses débuts en

1994, pour la capacité d'innover, d'exprimer l'art du « savoir-faire » et le souci du détail dans chacun de ses produits. À partir de l'intuition géniale de « libérer » le corps chauffant de la mise en place des vannes, Tubes a suivi un parcours à travers l'écoute, la recherche, les expériences, la technologie et l'esthétisme, qui a permis à l'entreprise de révolutionner le concept de radiateur, le transformant notamment en un emblème du design, en mesure de définir l'espace architectural.

En misant sur l'innovation et en commençant un travail intense aussi bien sur le front des processus et de l'utilisation des matériaux que sur le plan esthétique, avec Tubes, les radiateurs sont devenus esthétiquement prioritaires dans la définition des espaces.

Après la création des lignes Basics, Extras et Elements - une collection qui inclut des collaborations avec de grands noms du design international et dont la forte valeur sculpturale des produits leur a permis de trouver leur place lors d'expositions dans des musées de renommée internationale - en 2018 une nouvelle phase commence. Une innovation importante en termes de produits et de différenciation de gamme inaugure la naissance de la collection Plug & Play, pour une « chaleur personnelle » exclusive de design.

Tubes Radiatori ist ein Synonym für Design, Wissen, Fortschritt und Spitzenleistung Made in Italy im Produktionssegment „Wärme“. Das Unternehmen ist ein Pionier in der Branche und beweist seit der Gründung 1994 Innovationsgeist und die Fähigkeit, in jedem Produkt Know-How mit der Liebe zum Detail zu kombinieren. Ausgehend von der genialen Idee, die Ventile vom Heizkörper zu trennen, hat es Tubes in einem steten Wachstumskurs mit Zuhören, Forschung, Experimentieren, Technologie und Ästhetik geschafft, den Heizkörper zu revolutionieren und ihn in eine Designikone zu verwandeln, der den architektonischen Raum definieren kann.

Mit Tubes, einem Unternehmen, das auf Innovation und auf intensive Arbeit bei den Prozessen und bei der Verwendung von Materialien, aber auch auf Ästhetik setzt, sind die Heizkörper zu einem ästhetisch vorrangigen Element bei der Definition von Räumen geworden.

Nach der Entwicklung der Linien Basics, Extras und Elements - eine Kollektion, an der renommierte internationale Designfirmen mitgewirkt haben und deren Produkte durch ihre ausgeprägte skulpturale Qualität Museumsobjekte internationalen Ranges sind - beginnt im Jahr 2018 eine neue Ära. Eine wichtige Innovation im Produktbereich, mit der die Palette deutlich erweitert wird, ist die Entwicklung der Kollektion Plug & Play mit exklusiven Designobjekten für eine 'persönliche Wärme'.

Tubes Radiatori es sinónimo de diseño, sabiduría, vanguardia y prestigio Made in Italy en el segmento productivo del calor. Empresa pionera en el sector, ha destacado siempre, desde sus inicios en el 1994, por su capacidad de innovar, expresando el arte del "saber hacer" y el cuidado del detalle en cada uno de sus productos. Partiendo de la genial intuición de liberar el cuerpo calentador del vínculo de las válvulas, Tubes ha seguido un camino siempre en crecimiento, escuchando, investigando y experimentando a nivel tecnológico y estético, que ha permitido a la empresa revolucionar el concepto de calorifero, transformándolo en icono de diseño, capaz de definir el espacio arquitectónico.

Centrándose en la innovación y poniendo en marcha un intenso trabajo tanto por lo que se refiere a los procesos y al empleo de materiales, como a nivel estético, con Tubes los caloríferos se han convertido en elementos estéticamente prioritarios en la definición de los espacios.

La colección de las líneas Basics, Extras y Elements hace alarde de colaboraciones con prestigiosas firmas del diseño internacional y el destacado valor escultórico de los productos le permite integrarse en exposiciones museales de prestigio internacional. Pero en el 2018 se abre una nueva fase. Una importante innovación en términos de productos y de diferenciación de gama que inaugura el nacimiento de la colección Plug&Play, para un exclusivo 'calor personal' de diseño.

Plug & Play Collection

La collezione Plug&Play di Tubes segna la nascita di una nuova concezione di riscaldamento portatile di design, un inedito 'calore personale' che si discosta dalla fruizione architettonica, a parete, per avvicinarsi all'elemento umano, per sua natura in costante movimento. Tubes sposa quelli che sono i modi di vivere e l'idea di benessere più attuali. Ne scaturisce una linea di sei prodotti a funzionamento elettrico, che non necessitano di installazione, caratterizzati da un'elevata componente estetica e di design: Eve e Square Bench di Ludovica+Roberto Palomba, Astro di Luca Nichetto, Milano Free-standing di Antonia Astori e Nicola De Ponti, Scaletta di Elisa Giovannoni, Origami di Alberto Meda.

Questi oggetti riscaldanti diventano veri e propri protagonisti di arredo che sposano un'idea di calore itinerante ed elegante. La funzione non si nota immediatamente, celata da forme inaspettate, più vicine al complemento d'arredo, che all'oggetto funzionale, in grado di esaltare un'atmosfera e dare personalità ad un ambiente. Si assiste inoltre ad un'ulteriore evoluzione del prodotto attraverso l'introduzione, in Astro e Eve, di una duplice funzione, là dove il primo, oltre a riscaldare, purifica l'aria, l'altro illumina con una luce dimmerabile.

È l'inizio di una nuova era: il "calore personale".

The Plug&Play collection by Tubes marks the launch of a new concept of portable designer heating, an unprecedented 'personal heat' that is detached from architectural wall application and approaches the human element, which by nature is constantly in motion.

Tubes follows the latest trends in lifestyles and well-being. The result is a line of six electric products, which do not require installation, distinguished by superior styling and impeccable design: Eve and Square Bench by Ludovica+Roberto Palomba, Astro by Luca Nichetto, Milano Free-standing by Antonia Astori and Nicola De Ponti, Scaletta by Elisa Giovannoni, and Origami by Alberto Meda.

These heating bodies become genuine key furnishing features, which embody the concept of elegant, travelling heat. The function is immediately evident, concealed by unusual shapes, which are closer to those of an item of interior décor than to a functional object, capable of enhancing the appeal of an atmosphere and adding character to a setting. There have also been further developments to the product thanks to the introduction, in Astro and Eve, of a dual function, whereby the first, in addition to heating, purifies the air, while in the other it shines a dimmable light. It's the start of a new era: the "personal warmth".

La collection Plug & Play de Tubes marque la naissance d'un nouveau concept de chauffage portable de design, une « chaleur personnelle » inédite qui diffère de la réalisation architecturale murale, pour se rapprocher de l'élément humain, par sa nature même en mouvement constant.

Tubes embrasse les modes de vie et l'idée de bien-être les plus actuels. Le résultat est une gamme de six produits à fonctionnement électrique, qui ne nécessitent pas d'installation, caractérisés par un haut degré d'esthétisme et de design: Eve et Square Bench de Ludovica+Roberto Palomba, Astro de Luca Nichetto, Milano Free-standing d'Antonia Astori et Nicola De Ponti, Scaletta d'Elisa Giovannoni, Origami d'Alberto Meda.





Ces objets de chauffage deviennent de véritables protagonistes de l'ameublement qui embrassent une idée de chaleur itinérante et élégante. Leur fonction n'est pas remarquée immédiatement, masquée par des formes inattendues, plus près du complément d'ameublement, que de l'objet fonctionnel, capable d'exalter une atmosphère et donner de la personnalité à une pièce. On assiste également à une poursuite du développement du produit, en introduisant, dans Astro et Eve, une double fonction, là où le premier, outre chauffer, purifie l'air, tandis que l'autre éclaire d'une lumière réglable. C'est le début d'une nouvelle ère: « la chaleur personnelle ».

Die Plug & Play-Kollektion von Tubes ist ein neues mobiles Heizungs-Konzept, geprägt von Design und einer neuen ‚persönlichen Wärme‘, das sich nicht von der Architektur in Anspruch nehmen und an die Wand drängen lässt und sich durch seinen Charakter, der ständig in Bewegung ist, an das menschliche Element annähert.

Tubes vereint in sich die modernsten Trends bei Wohnen und Wellness. Daraus entsteht eine Linie mit sechs Elektro-Heizkörpern, für die keine Installation nötig ist, und die die höchsten Ansprüche an Ästhetik und Design erfüllen: Eve und Square Bench von Ludovica+Roberto Palomba, Astro von Luca Nichetto, Milano freistehend von Antonia Astori und Nicola De Ponti, Scaletta von Elisa Giovannoni, Origami von Alberto Meda.

Diese Heizkörper werden zu echten Protagonisten in der Einrichtung, die mobile Wärme und Eleganz in sich vereinen. Die Funktion ist nicht sofort erkennbar, sie ist von unerwarteten Formen verborgen, die eher an Einrichtungsgegenstände als an funktionelle Objekte erinnern und die die Atmosphäre unterstreichen und dem Raum Persönlichkeit verleihen können. Die Modelle Astro und Evo bieten zusätzliche Funktionen; Astro enthält neben der Heizfunktion eine Luftreinigungsfunktion und Eve ist gleichzeitig eine dimmbare Lampe.

Es ist der Beginn einer neuen Ära: ‚die Ära der persönlichen Heizung‘.

La colección Plug&Play de Tubes marca el nacimiento de una nueva concepción de calentamiento portátil de diseño, un inédito ‘calor personal’ que se aleja de la fruición arquitectónica, de pared, para acercarse al elemento humano, por su naturaleza en constante movimiento.

Tubes adopta las formas de vivir y la idea de bienestar más actuales. De ello se desprende una línea de seis productos con funcionamiento eléctrico, que no necesitan instalación, caracterizados por un elevado componente estético y de diseño: Eve y Square Bench de Ludovica+Roberto Palomba, Astro de Luca Nichetto, Milano Freestanding de Antonia Astori y Nicola De Ponti, Scaletta de Elisa Giovannoni y Origami de Alberto Meda.

Estos objetos de calentamiento se convierten en auténticos protagonistas del mobiliario y adoptan una idea de calor itinerante y elegante. La función no se nota inmediatamente, oculta por formas inesperadas, más cercanas al complemento de mobiliario que al objeto funcional, capaz de hacer resaltar una atmósfera y dar personalidad a un ambiente. Se asiste asimismo a una ulterior evolución del producto a través de la introducción, en Astro y Eve, de una doble función. El primero calienta y purifica el aire, el segundo ilumina y dispone de regulador de luz.

Es el inicio de una nueva era: “el calor personal”.

Eve

Eve si definisce attraverso le sue funzioni: oggetto riscaldante ed oggetto luminoso, è una sfera nomade che ci segue ovunque, portando calore e luce dove più se ne sente la necessità e contribuendo, in maniera sorprendentemente inedita, a creare l'atmosfera perfetta, a casa come in ufficio, appoggiato al pavimento o sopra la scrivania. Espressione iconica della personificazione del calore, Eve supera la semplice funzione riscaldante, affermandosi con eleganza come protagonista indiscusso dello spazio.

Le due funzioni possono essere azionate simultaneamente o indipendentemente l'una dall'altra. Eve riscalda attraverso un soffio di aria calda, che viene emessa a 360 gradi da una fessura a livello del pavimento. Il riscaldamento è elettrico e regolabile su due potenze (400W e 800W) più la funzione Booster 2h, attraverso un tasto touch posizionato nella parte superiore della sfera oppure attraverso un'applicazione per Android e IOS via Wi-Fi, operante all'interno dell'abitazione.

Infine, in quanto fonte luminosa, Eve valica ogni limite imposto dalla stagionalità per poter essere piacevolmente utilizzato anche nelle serate dei mesi più caldi. Esso infatti illumina attraverso una luce dimmerabile che si diffonde, allo stesso modo del calore, dalla parte inferiore della sfera.

Eve is defined by its functions: a heating body and a luminous object; it is a nomadic sphere that follows us everywhere, bringing light and warmth wherever they are needed and contributing in an astonishingly unprecedented way to the creation of the perfect atmosphere, at home or in the office, standing on the floor or resting on a desk. The iconic expression of the personification of heat, Eve supersedes the mere function of heating, and establishes itself with elegance as the undisputed star of any setting.

Its two functions can be activated concurrently or independently from one another. Eve heats through a flow of hot air produced through 360 degrees thanks to a slot at floor level. The heating is electric and adjustable to two power settings (400W and 800W) plus the Booster 2h function, using a touch key at the top of the sphere, or using an application for Android and IOS via Wi-Fi, in operation throughout the home.

Last but by no means least, Eve overcomes all the barriers set by seasonality so it can be used and enjoyed also in the evening during the warmest months of the year. Indeed, it illuminates its surroundings in the form of a dimmable light which, like the heat, is diffused from the lower half of the sphere.

Eve est défini par ses fonctions: objet de chauffage et objet lumineux, c'est une sphère nomade qui nous suit partout, portant de la chaleur et de la lumière où plus le besoin en est ressenti et contribuant, de façon surprenante et inédite, à créer l'atmosphère idéale, à la maison ou au travail, placé sur le sol ou au-dessus du bureau. Expression emblématique de la personnification de la chaleur, Eve dépasse la simple fonction de chauffage, en s'affirmant avec élégance en tant que protagoniste incontestable de l'espace.

Les deux fonctions peuvent être actionnées de façon simultanée ou indépendamment l'une de l'autre. Eve réchauffe à travers un flux d'air chaud qui est émis à 360 degrés, par une fissure au niveau du sol. Le chauffage est électrique et réglable sur deux puissances (400W et 800W) plus la fonction Booster 2h, grâce à un bouton touch situé sur la partie supérieure de la sphère ou à une application pour Android et IOS via Wi-Fi, fonctionnant au sein de la maison.

Enfin, en tant que source lumineuse, Eve dépasse toutes les limites imposées par la saison pour pouvoir être agréablement utilisé également lors des soirées des mois les plus chauds. En effet, il transmet une lumière réglable qui est diffusée, tout comme la chaleur, de la partie inférieure de la sphère.

EVE
40 cm x 35 cm

RAL 9010 O20
BIANCO OPACO
MATT WHITE
BLANC MATT
MATTWEISS
BLANCO MATE

800 WATT





EVE
40 cm x 35 cm

ORO OPACO
MATT GOLD
OR MAT
MATTGOLD
ORO MATE

800 WATT

Eve definiert sich durch die Funktionen: Eine nomadische Kugel, die zugleich Heizkörper und Beleuchtungskörper ist, die uns überallhin folgt, die Wärme und Licht dorthin bringt, wo man sie benötigt, und auf überraschend neue Weise dazu beiträgt, zu Hause und im Büro eine perfekte Atmosphäre zu erschaffen, egal ob sie am Boden steht oder über dem Schreibtisch befestigt ist. Eve ist die ikonische Verkörperung von Wärme, aber Eve ist mehr als nur ein Heizkörper und wird mit Eleganz zum zentralen Blickfang im Raum.

Die beiden Funktionen können gleichzeitig oder unabhängig voneinander ein- und ausgeschaltet werden. Eve erwärmt durch einen warmen Luftstrom, der rundum durch einen Spalt auf Höhe des Fußbodens ausströmt. Es ist ein Elektro-Heizkörper, der mit einer Touch-Bedienung an der Oberseite der Kugel oder mit Android und IOS über Wi-Fi innerhalb des Gebäudes in zwei Leistungsstufen (400 W und 800 W) plus die 2h Booster Funktion eingeschaltet wird.

Als Leuchtquelle ist Eve an keine Jahreszeit gebunden und kann auch sehr gut an den wärmsten Abenden verwendet werden. Eve spendet ein dimmbares Licht, das so wie die Wärme an der Unterseite der Kugel ausströmt.



EVE
40 cm x 35 cm

RAL 9010 O20
BIANCO OPACO
MATT WHITE
BLANC MATT
MATTWEISS
BLANCO MATE

800 WATT





EVE
40 cm x 35 cm

RAL 3009
ROSSO OSSIDO LUCIDO
GLOSSY OXIDE RED
ROUGE OXYDE BRILLANT
OXIDROT HOCHGLANZ
ROJO ÓXIDO BRILLANTE

800 WATT



Eve se define a través de sus funciones: objeto de calentamiento y objeto luminoso, es una esfera nómada que nos sigue por todas partes, llevando calor y luz donde se siente la necesidad y contribuyendo, de forma sorprendentemente inédita, en la creación de la atmósfera perfecta, en casa como en la oficina, apoyado en el suelo o encima del escritorio. Expresión icónica de la personificación del calor, Eve supera la simple función de calentamiento, ganando terreno con elegancia como protagonista indiscutible del espacio.

Las dos funciones se pueden accionar de forma simultánea o independiente la una de la otra. Eve calienta a través de un flujo de aire caliente que se emite a 360 grados, a través de una ranura a nivel del suelo. El calentamiento es eléctrico y regulable sobre dos potencias (400W y 800W) más función Booster 2h, a través de una tecla touch colocada en la parte superior de la esfera o bien a través de una aplicación para Android e iOS vía Wi-Fi, que funciona dentro de la vivienda.

Por último, en cuanto fuente luminosa, Eve supera cualquier límite impuesto por la temporalidad para poder ser utilizado fácilmente también en las veladas de los meses más cálidos. En efecto, ilumina a través de una luz con regulador que se propaga, de la misma forma que el calor, por la parte inferior de la esfera.

EVE
40 CM X 35 CM

RAL 9005 O20
NERO OPACO
MATT BLACK
NOIR MAT
SCHWARZ MATT
NEGRO MATE

800 WATT





Astro

Semplice e innovativo, Astro è un oggetto di design unico nel suo genere, un'evoluzione del concetto di calore trasportabile di Tubes che vede la contemporanea presenza di due funzioni, quella di riscaldamento primario, cui si aggiunge la tecnologia di purificazione dell'aria.

Con un corpo elettrico scaldante di dimensioni ridotte, Astro può essere spostato liberamente e senza sforzi, riuscendo a portare il calore là dove è necessario. Inoltre, all'occorrenza ed in maniera indipendente dalla funzione di riscaldamento, Astro depura l'aria ed elimina gli odori, aggiungendo un tocco di benessere in ogni ambiente.

Grazie alla sua veste "double-face", Astro è estremamente versatile e può trovare una sua espressione nello spazio ed in tutti i periodi dell'anno, anche nei mesi estivi.

L'accensione e lo spegnimento, così come le funzioni e l'intensità del calore, possono essere regolati grazie ai tasti touch, posti sulla struttura, oppure attraverso un'applicazione per Android e IOS via Wi-Fi, operante all'interno dell'abitazione. All'accensione, la parte superiore di Astro si alza e la ventilazione che depura l'aria parte a bassa velocità. Successivamente, agendo nei comandi touch, si può attivare il flusso di aria calda e regolarlo a piacimento su 3 livelli di intensità più la funzione booster per due ore. Allo spegnimento, la ventilazione prosegue per un intervallo di circa due minuti, dopo il quale la parte superiore si abbassa autonomamente.

La funzione di depurazione avviene grazie ad un filtro categoria F7 con carboni attivi. Il filtro igienizza l'aria (con una efficienza del 85%-95% per le particelle fino ad 1 micron) purificando l'ambiente quasi totalmente da, per esempio, pollini, batteri, muffe e spore. I carboni attivi aggiunti al filtro agiscono invece come cattura odori con efficienza pari al 98% ed eliminano tutto quanto possa pregiudicare la gradevolezza dell'aria: fumo di sigaretta, gli odori prodotti in cucina oppure quelli sgradevoli degli ambienti chiusi vengono assorbiti e neutralizzati migliorando la qualità dell'aria respirata.

Oggetto di arredamento "smart", in grado di essere posizionato ovunque, a casa o nei luoghi di lavoro, Astro arreda contribuendo al comfort interno da un duplice punto di vista, termico e della qualità del microclima.

Simple and innovative, Astro is an item with a unique design, an evolution of the transportable heat concept of Tubes that combines two functions - primary heating and the purification of air.

With a smaller electric heating body, Astro can be freely moved around without any effort, hence taking heat wherever it is needed. Also, as required and independently from the heating function, Astro purifies the air and removes odours, adding a touch of wellbeing to every room.

Thanks to its double function, Astro is extremely versatile and can find its expression in space and at all times of year, also in the summer months. The on and off functions, as well as the heat intensity, can be adjusted thanks to touch buttons, provided on the structure, or through an Android and IOS application, via Wi-Fi, operating inside the house. When it is switched on, the upper part

ASTRO
44/80 cm x 38 cm

RAL 3016 O20
ROSSO CORALLO OPACO
MATT CORAL RED
ROUGE CORAIL MAT
KORALLROT MATT
ROJO CORAL MATE

1200 WATT





ASTRO
44/80 cm x 38 cm

RAL 5020 O20
BLU OCEANO OPACO
MATT OCEAN BLUE
BLEU OCÉAN MAT
OZEANBLAU MATT
AZUL OCÉANO MATE

1200 WATT

of Astro is raised and the ventilation that purifies the air starts at low speed. Subsequently, using the touch controls, the flow of hot air can be activated and adjusted as preferred on 3 levels of intensity plus the booster function for 2 hours. After Astro has been switched off, the ventilation continues for about two minutes, after which the upper part is lowered independently.

The purification function takes place through an active carbon F7 filter. The filter cleans the air (with 85%-95% efficiency for particles up to 1 micron) purifying the environment almost completely from pollen, bacteria, mould and spores, for example. The active carbon added to the filter works to capture odours with almost 98% efficiency and eliminates anything that can jeopardise the freshness of the air. Cigarette smoke, smells from the kitchen or the odours typical of closed rooms are absorbed and neutralised, improving the quality of the air you breathe.

A "smart" furnishing item, which can be positioned anywhere, either in the home or in workplaces, Astro furnishes, contributing to interior comfort from a double point of view, thermal and the quality of the microclimate.

Simple et innovant, Astro est un objet de design unique en son genre, une évolution du concept de chaleur transportable qui bénéficie de la présence de deux fonctions: le chauffage primaire et la purification de l'air.

Avec un corps électrique chauffant de petites dimensions, Astro peut être déplacé librement et sans effort, apportant ainsi la chaleur là où celle-ci est nécessaire. Au besoin et indépendamment de la fonction de chauffage, Astro peut également purifier l'air et éliminer les odeurs, ajoutant ainsi une touche de bien-être à chaque pièce.

Grâce à son aspect « double face », Astro est extrêmement polyvalent et trouve sa place dans l'espace ainsi qu'à chaque période de l'année, même durant les mois d'été.

L'allumage et l'extinction, tout comme les fonctions et l'intensité de la chaleur, peuvent être réglés grâce aux touches tactiles situées sur la structure, ou bien à travers une application pour Android et IOS via Wi-Fi, à l'intérieur du logement. À l'allumage, la partie supérieure d'Astro se lève et la ventilation qui purifie l'air s'active à une petite vitesse. Ensuite, à l'aide des commandes tactiles, il est possible d'activer le flux d'air chaud et de le régler au choix sur 3 niveaux d'intensité plus la fonction booster durant deux heures. Lors de son extinction, la ventilation continue durant un intervalle d'environ deux minutes au bout duquel la partie supérieure se baisse de manière autonome.

La fonction de purification est exécutée grâce à un filtre de catégorie F7 avec charbons actifs. Le filtre hygiénise l'air (avec une efficacité de 85%-95% pour les particules jusqu'à 1 micron) en purifiant la pièce presque entièrement pour éliminer, par exemple, les pollens, bactéries, moisissures et spores. Les charbons actifs ajoutés au filtre agissent en revanche comme un piège à odeurs avec une efficacité de 98% et éliminent tout ce qui peut nuire à un air agréable: la fumée de cigarette, les odeurs émanant de la cuisine ou les mauvaises odeurs des pièces fermées sont absorbées et neutralisées, améliorant ainsi la qualité de l'air respiré.

Objet de décoration « smart » en mesure d'être positionné partout, dans l'habitation ou dans les lieux de travail, Astro meuble tout en contribuant au confort interne d'un double point de vue, thermique et qualitatif en ce qui concerne le microclimat.



ASTRO
44/80 cm x 38 cm

RAL 3016 O20
ROSSO CORALLO OPACO
MATT CORAL RED
ROUGE CORAIL MAT
KORALLROT MATT
ROJO CORAL MATE

1200 WATT

Astro ist einfach und innovativ, ein einmaliges Designobjekt und eine Weiterentwicklung des Konzepts der transportablen Heizkörper von Tubes. Er bietet zwei Funktionen, in erster Linie die Heizung und zusätzlich die Reinigung der Luft.

Durch den kleinen elektrischen Heizkörper kann Astro mühelos transportiert werden. So kommt die Wärme dorthin, wo man sie braucht. Außerdem kann Astro bei Bedarf und unabhängig von der Heizfunktion zum Reinigen der Luft und zum Beseitigen von schlechten Gerüchen verwendet werden und liefert so zusätzliches Wohlbefinden in jedem Raum.

Dank seiner „doppelten“ Funktion ist Astro extrem vielseitig und kann zu jeder Jahreszeit verwendet werden, auch in den Sommermonaten.

Das Ein- und Ausschalten, die Auswahl der Funktion und der Heizleistung erfolgt über eine Touch-Bedienung auf dem Gerät oder innerhalb des Gebäudes mit Android und IOS über Wi-Fi. Beim Einschalten hebt sich der obere Teil von Astro und die Lüftung für die Luftreinigung wird mit niedriger Geschwindigkeit eingeschaltet. Mit der Touch-Bedienung kann danach der Luftstrom aktiviert und in 3 Stufen eingestellt oder für 2 Stunden der Booster gestartet werden. Beim Ausschalten läuft die Lüftung noch ungefähr zwei Minuten nach, danach senkt sich automatisch der obere Teil. Die Luftreinigung erfolgt mit einem Aktivkohlefilter der Klasse F7.

Der Filter sorgt für hygienische Luft (bei Teilchen bis zu 1 Mikron beträgt die Filterleistung 85 %-95 %) und entfernt praktisch alle Pollen, Bakterien, Schimmelpilze und Sporen. Die Aktivkohle im Filter fängt 98 % der schlechten Gerüche ein und beseitigt, was die Luftqualität beeinträchtigt: Zigarettenrauch, Küchengerüche und schlechte Gerüche in abgeschlossenen Räumen werden aufgenommen und neutralisiert. Dadurch wird die Qualität der Atemluft deutlich verbessert.



ASTRO
44/80 cm x 38 cm

RAL 5020 O20
BLU OCEANO OPACO
MATT OCEAN BLUE
BLEU OCÉAN MAT
OZEANBLAU MATT
AZUL OCÉANO MATE

1200 WATT





ASTRO
44/80 cm x 38 cm

RAL 7044 O20
GRIGIO SETA OPACO
MATT SILK GREY
GRIS SOIE MAT
SEIDENGRAU MATT
GRIS SEDA MATE

1200 WATT

Sencillo e innovador, Astro es un objeto de diseño único en su género, una evolución del concepto de calor transportable de Tubes que ve la contemporánea presencia de dos funciones, la de calentamiento primario a la que se añade la tecnología de depuración del aire. Con un cuerpo eléctrico calentador de tamaño reducido, Astro se puede desplazar libremente y sin esfuerzo, consiguiendo llevar el calor allí donde es necesario. Asimismo, en caso necesario y de forma independiente de la función de calentamiento, Astro depura el aire y elimina los olores, añadiendo un toque de bienestar en cada ambiente. Gracias a su aspecto “double-face”, Astro es sumamente versátil y puede encontrar una forma de expresarse en el espacio y en todos los periodos del año, también en los meses veraniegos.

El encendido y el apagado, así como las funciones y la intensidad del calor, se pueden regular gracias a las teclas touch, situadas en la estructura, o a través de una aplicación para Android e iOS vía Wi-Fi, que funciona dentro de la vivienda. Cuando se enciende, la parte superior de Astro se levanta y la ventilación que depura el aire se enciende a baja velocidad. Sucesivamente, accionando los mandos touch, se puede activar el flujo de aire caliente y se puede regular a su antojo en 3 niveles de intensidad, más la función booster durante dos horas. Cuando se apaga, la ventilación continúa durante un intervalo de aproximadamente dos minutos y luego la parte superior baja de forma autónoma. La función de depuración se produce gracias a un filtro de categoría F7 con carbonos activos.

El filtro higieniza el aire (con una eficiencia del 85%-95% para las partículas hasta 1 micron) purificando el ambiente casi completamente de, por ejemplo, polen, bacterias, mohos y esporas. Los carbonos activos añadidos al filtro actúan en cambio como captura olores con una eficiencia equivalente al 98% y eliminan todo lo que pueda perjudicar la agradableidad del aire. Absorben y neutralizan el humo de tabaco, los olores que se producen en la cocina o los desagradables de los ambientes cerrados mejorando la calidad del aire que se respira.

Pieza de mobiliario smart, que permite colocarlo en cualquier sitio, en casa o en los lugares de trabajo, Astro amuebla contribuyendo al confort interno desde un doble punto de vista, térmico y de la calidad del microclima.



Origami

Origami protegge, scalda e delinea l'ambiente con leggerezza e sinuosità, senza imporre limiti, ma con il solo obiettivo di ricreare la sacralità di quello spazio privato e interiore essenziale per l'essere umano; è un elemento d'arredo poetico, sinuoso, snodato e flessibile, che permette di dar vita a configurazioni e tipologie di prodotto diverse a partire da un modulo curvilineo, che alterna parti cave al cuore scaldante.

Il calorifero, che è in alluminio 100% riciclabile, dialoga con lo spazio in cui viene installato affiancando alle funzioni, proprie o accessorie, la possibilità di separare due ambienti, di preservare la privacy, di amplificare un'atmosfera di riservatezza, aumentando la sensazione di benessere.

Sono tre le versioni di Origami, adattabili a ciascun ambiente della casa. Nella versione free-standing, piega dopo piega, i moduli semovibili consentono di delimitare lo spazio come un vero e proprio separé, pronto a preservare la nostra intimità.

Il modello a parete è stato ideato con elemento singolo o doppio e si trasforma all'occorrenza in un elegante scaldasalviette a scomparsa. Infine la versione totem, statica e monumentale, originale reinterpretazione in chiave moderna della magia racchiusa nell'antica arte giapponese degli origami.

Il sofisticato sistema elettronico di Origami è controllato da un comando touch che consente di scegliere tra quattro modalità di riscaldamento, permettendo di impostare la temperatura secondo le proprie esigenze e di rimodulare così i consumi energetici: con la modalità Comfort è possibile regolare la temperatura del calorifero in tre diversi livelli di intensità; la modalità Boost consente al calorifero di funzionare alla potenza massima per 2 ore per poi tornare in stato di stand-by; le modalità Timer_12 e Timer_24 prevedono l'attivazione del calorifero in modalità Boost per 2 ore, per poi passare in stato di stand-by rispettivamente per 10 e 22 ore e successivamente riattivare la funzione Boost per altre 2 ore in maniera ciclica fino all'interruzione manuale.

Origami ha ricevuto importanti riconoscimenti di design tra cui il Salone del Mobile.Milano Award come miglior prodotto/settore bagno 2016 e, dopo essere stato selezionato per la pubblicazione sull'ADI Design Index 2017, ha vinto il XXV Compasso d'Oro ADI 2018.





Origami protects, heats and gives character to the environment in a lightweight, sinuous way, without setting limits, but with the sole purpose of recreating the sacredness of our private and essential interior space; it is a poetic, sinuous, jointed and flexible item of interior décor, which gives rise to product types and configurations based on a rounded module alternating voids with a heating core.

The radiator, which is made of 100% recyclable aluminium, liaises with its surroundings, supplementing to its proper or accessory functions the possibility of separating two rooms, of preserving privacy, of enhancing the atmosphere of discretion, increasing the feeling of well-being.

There are three versions of Origami, which can be adapted to any room in the home. In the free-standing version, fold after fold, the movable modules allow space to be set out like a genuine folding screen, ready to safeguard our privacy.

The wall-mounted version was devised with a single or double element, changing when needed into an elegant retractable towel rail. Lastly the static, monumental, totem version is a modern reinterpretation of the magical antique Japanese art of origami.

The sophisticated electronic system used in Origami is operated using touch controls to choose between four heating modes, allowing users to select the most appropriate temperature for their particular needs and therefore remodulate their energy consumption: in Comfort mode the radiator temperature can be set to three different intensity levels; in Boost mode the radiator can operate at maximum power for 2 hours and then returns to stand-by mode; in Timer_12 mode and Timer_24 mode, the radiator operates in Boost mode for 2 hours, then switches to stand-by mode for 10 and 22 hours respectively, and then reactivates the Boost function for a further 2 hours in sequence until it is manually interrupted.

Origami has received several major design acknowledgements, including the Salone del Mobile. Milano Award as best product/bathroom sector in 2016 and, after being selected for the publication in the ADI Design Index 2017, it received the XXV Compasso d'Oro ADI 2018.

ORIGAMI FREE-STANDING
H 163,5 cm

NOMC
NERO MICALIZZATO
MICA BLACK
NOIR MICA
GLIMMER SCHWARZ
NEGRO MICA

1200 WATT



ORIGAMI FREE-STANDING
H 123,5 cm

RAL 9016/020
BIANCO TRAFFICO OPACO
MATT TRAFFIC WHITE
BLANC TRAFIC MAT
MATT VERKEHRSWEISS
BLANCO TRÁFICO MATE

850 WATT



Origami protège, chauffe et définit l'environnement avec légèreté et fluidité, sans imposer de limites, mais dans le seul but de recréer la sacralité de cet espace privé et intérieur essentiel pour l'être humain; c'est un élément d'appoint poétique, sinueux, articulé et flexible, qui permet de créer des configurations et des typologies de produit diverses à partir d'un module incurvé, qui alterne des parties creuses au cœur chauffant.

Le radiateur, qui est en aluminium 100 % recyclable, communique avec l'espace dans lequel il est installé ajoutant à ses fonctions, propres ou accessoires, la possibilité de séparer deux environnements, de préserver la confidentialité, d'amplifier l'intimité, en augmentant la sensation de bien-être.

Il existe trois versions d'Origami, qui peuvent être adaptées à chaque pièce de la maison. Dans la version free-standing, pli après pli, les modules semi-amovibles permettent de délimiter l'espace comme un véritable paravent, prêt à préserver notre intimité.

Le modèle mural a été conçu avec un élément simple ou double, et se transforme le cas échéant en chauffe-serviette rétractable élégant. Enfin, la version totem, statique et monumentale, interprétation contemporaine originale de la magie que renferme l'art ancien japonais de l'origami.

Le système électronique sophistiqué d'Origami est contrôlé par une commande tactile qui permet de choisir entre quatre modalités de chauffage, et de régler la température selon les besoins de l'utilisateur et de remodeler ainsi la consommation d'énergie: avec la modalité Confort il est possible de régler la température du radiateur en trois différents niveaux d'intensité; la modalité Boost permet au radiateur de fonctionner à la puissance maximale pendant 2 heures puis revenir en mode stand-by; les modalités Timer_12 et Timer_24 prévoient l'activation du radiateur en mode Boost pendant 2 heures, pour passer ensuite en état de stand-by pendant 10 et 22 heures et, ensuite, réactiver la fonction Boost pendant 2 heures encore de façon cyclique jusqu'à l'interruption manuelle.

Origami a reçu d'importants prix de design dont le Salone del Mobile.Milano Award comme meilleur produit/secteur salle de bains 2016 et, après avoir été sélectionné pour la publication sur l'ADI Design Index 2017, a reçu le XXV Compasso d'Oro ADI 2018.

ORIGAMI FREE-STANDING
H 163,5 cm

NOMC
NERO MICALIZZATO
MICA BLACK
NOIR MICA
GLIMMER SCHWARZ
NEGRO MICA

1200 WATT





ORIGAMI – ORGMS
H 120 cm

RAL 9016/020
BIANCO TRAFFICO OPACO
MATT TRAFFIC WHITE
BLANC TRAFIC MAT
MATT VERKEHRSWEISS
BLANCO TRÁFICO MATE

250 WATT

Origami schützt, wärmt und grenzt den Raum mit seinen leichten geschwungenen Formen ab, ohne einzuengen, sondern mit dem Ziel, das Sakrale dieses privaten Innenraumes, der so unverzichtbar für den Menschen ist, wieder herzustellen. Er ist ein poetischer Einrichtungsgegenstand, geschwungen, gelenkig und flexibel, der ausgehend von einem geschwungenen Modul, bei dem hohle Komponenten mit dem Heizbereich alternieren, unterschiedliche Konfigurationen und Arten möglich macht.

Der Heizkörper aus Aluminium, der zu 100 % recycelbar ist, tritt mit dem Raum, in dem er installiert wird, in Dialog und bietet zusätzlich zu den Funktionen eines Heizkörpers und eines Accessoires die Möglichkeit, zwei Räume voneinander zu trennen, Privatsphäre zu schaffen, die Atmosphäre der Ungestörtheit zu verstärken, und das Wohlbefinden zu verbessern.

Origami ist in drei Ausführungen erhältlich, die jeweils an das Ambiente des Raumes angepasst werden können. In der freistehenden Version bieten die beweglichen Module die Möglichkeit, den Raum wie bei einem *Chambre Séparée* abzugrenzen und unsere Intimität zu bewahren.

Das Wandmodell ist mit einem einfachen oder doppelten Element erhältlich und verwandelt sich bei Bedarf in einen eleganten versenkbaren Handtuchwärmer. Die statische und monumentale Totemversion ist schließlich eine originelle moderne Neuinterpretation der Magie, die in der antiken japanischen Kunst des Origami liegt. Die ausgeklügelte Elektronik von Origami wird durch eine Touch-Bedienung gesteuert, mit der vier Heizmodi ausgewählt werden können; dadurch kann man die Temperatur an die individuellen Bedürfnissen anpassen und so den Energieverbrauch beeinflussen: Im Modus *Comfort* kann man die Temperatur des Heizkörpers in drei verschiedenen Stufen einstellen; im Modus *Boost* heizt der Heizkörper 2 Stunden lang bei maximaler Leistung und kehrt danach wieder in den *Stand-by-Betrieb* zurück; beim Modus *Timer_12* und *Timer_24* wird der Heizkörper 2 Stunden lang im *Boost-Modus* aufgeheizt und kehrt danach für 10 bzw. 22 Stunden in den *Stand-by-Betrieb* zurück, danach wird für 2 Stunden wieder der *Boost-Betrieb* aktiviert, dieser Zyklus wird so lange wiederholt, bis er manuell beendet wird.

Origami wurde mit bedeutenden Designpreisen ausgezeichnet, unter anderem mit dem *Salone del Mobile.Milano Award* als bestes Produkt/Sektor *Bad 2016*. Außerdem gewann Origami den *XXV. Compasso d'Oro ADI 2018*, nachdem er für die Veröffentlichung im *ADI Design Index 2017* ausgewählt wurde.



ORIGAMI - ORGMD
H 160 cm

RAL 1048 PERL
GRIGIO TOPO PERLATO
PEARL MOUSE GREY
GRIS SOURIS PERLÉ
PERL MAUSGRAU
GRIS RATÓN PERLADO

800 WATT



Origami protege, calienta y delinea el ambiente con ligereza y sinuosidad, sin marcar límites, sólo con el objetivo de recrear la sacralidad de ese espacio privado e interior esencial para el ser humano; se trata de un elemento del mobiliario poético, sinuoso, articulado y flexible, que permite dar vida a configuraciones y tipologías de producto distintas a partir de un módulo curvilíneo, que alterna partes huecas con un corazón calentador.

El calorífero, que es en aluminio 100% reciclable, dialoga con el espacio en el que se instala y acompaña las funciones, propias o accesorias, con la posibilidad de separar dos ambientes, de conservar la intimidad y de amplificar una atmósfera de discreción, aumentando la sensación de bienestar.

Son tres las versiones de Origami y se adaptan a todos los ambientes del hogar. En la versión independiente, pliegue tras pliegue, los módulos amovibles permiten delinear el espacio como una auténtica mampara lista para proteger nuestra intimidad.

El modelo de pared se ha creado con elemento individual o doble y se transforma, según sea necesario, en un elegante calienta toallas abatible. Por último la versión tótem, estática y monumental, es una original reinterpretación en clave moderna de la magia que se encierra en el antiguo arte japonés de los origamis.

El sofisticado sistema electrónico de Origami está controlado por un mando touch que permite elegir entre cuatro modalidades de calentamiento, permitiendo ajustar la temperatura según las propias necesidades y remodelar de esta forma los consumos energéticos: con la modalidad Confort es posible regular la temperatura del calorífero en tres diversos niveles de intensidad; la modalidad Boost permite que el calorífero funcione a la potencia máxima durante 2 horas para luego volver en estado de stand-by; las modalidades Timer_12 y Timer_24 prevén la activación del calorífero en modalidad Boost durante 2 horas, para luego pasar al estado de stand-by respectivamente durante 10 y 22 horas y sucesivamente reactivar la función Boost durante otras 2 horas de forma cíclica hasta la interrupción manual.

Origami ha recibido importantes reconocimientos de diseño entre los que destaca el Salone del Mobile. Milano Award como mejor producto/sector cuarto de baño 2016 y, después de ser seleccionado para la publicación en el ADI Design Index, recibió el XXV Compasso d'Oro ADI 2018.

ORIGAMI – ORGMS
H 160 cm

RAL 3003 O20
ROSSO RUBINO OPACO
MATT RUBY RED
ROUGE RUBIS MAT
MATT RUBINROT
ROJO RUBÍ MATE

400 WATT



Scaletta

Lo scaldasalviette Scaletta è un oggetto nomade, iconico e pop che, grazie alla sua originalità e alla versatilità d'uso, è in grado di soddisfare le diverse esigenze di un progetto.

Il design di Scaletta è ben lontano dalle forme tradizionali dello scaldasalviette: la scala è un oggetto immediato, che non ha bisogno di spiegazioni per essere compreso perché è nell'immaginario di tutti. Scaletta viene istintivamente vissuto come un "oggetto che arreda e che riscalda" offrendo inoltre la massima libertà di posizionamento nello spazio, principalmente nell'ambiente bagno. Inoltre, non necessitando di una installazione, si presta a cambiare collocazione nella casa e anche ad essere trasferito ad ogni cambio di abitazione.

Scaletta, elettrico plug&play, è realizzato in alluminio in un'ampia gamma di colori Tubes ed è disponibile in due versioni: a parete e a terra free-standing, entrambe dotate di una carrucola che avvolge il cavo elettrico. Inoltre, Scaletta può essere dotato dell'accessorio Regman: un regolatore manuale di temperatura progettato per mantenere costante la temperatura superficiale impostata dello scaldasalviette. La versione Free-standing può disporre di un pratico piano d'appoggio.

The Scaletta heated towel rail is a nomadic, iconic, pop object which, thanks to its original design and versatile use, is capable of accommodating various design requirements.

The design of Scaletta is a far cry from traditional heated towel rails: the ladder is an immediate object, which needs no explanations to be understood because it is part of everyone's imagination. Scaletta is instinctively conceived as an "object that decorates and heats", offering in addition the utmost freedom of positioning it in any part of the room, mostly in the bathroom. What's more, since it does not require installation, you can move it to another room in the home if necessary, and also take it with you when you move home.

Scaletta, which is electric and plug&play, is made of aluminium in a wide range of Tubes colours, and it is available in two versions: wall-mounted and free-standing, both of which come with a pulley which winds up the electric cable. What's more, Scaletta can be fitted with the Regman accessory: a manual temperature regulation device designed to keep the surface temperature set for the heated towel rail constant. The Free-standing version can also be fitted with a practical storage shelf.





SCALETTA 140
139 cm x 48 cm

RAL 3003
ROSSO RUBINO LUCIDO
GLOSSY RUBY RED
ROUGE RUBIS BRILLANT
RUBINROT HOCHGLANZ
ROJO RUBÍ BRILLANTE

250 WATT



SCALETTA FREE-STANDING
104 cm x 51 cm

RAL 7022
GRIGIO OMBRA LUCIDO
GLOSSY UMBRA GREY
GRIS TERRE D'OMBRE
BRILLANT
UMBRA GRAU HOCHGLANZ
GRIS SOMBRA BRILLANTE

150 WATT



Le chauffe-serviette Scaletta est un objet nomade, emblématique et pop qui, grâce à son originalité et à la versatilité de son utilisation, peut satisfaire les différentes exigences d'un projet.

Le design de Scaletta est bien loin des formes traditionnelles du chauffe-serviette: l'échelle est un objet immédiat, qui n'a besoin d'aucune explication pour être compris, parce qu'il est dans l'imagination de chacun. Scaletta est instinctivement vécu comme un « objet qui décore et qui chauffe » offrant en outre une liberté maximale de positionnement dans l'espace, particulièrement dans la salle de bains. N'ayant pas besoin d'installation, il se prête à changer de place dans la maison et à être transféré à chaque changement d'habitation.

Scaletta, électrique plug&play, est réalisé en aluminium dans une vaste gamme de couleurs Tubes et est disponible en deux versions: mural et au sol freestanding, les deux dotés d'une poulie qui enroule le câble électrique. De plus, Scaletta peut être muni de l'accessoire Regman: un régulateur manuel de température conçu pour maintenir constante la température superficielle réglée sur le chauffe-serviette. La version Free-standing peut être munie d'un plan d'appui pratique.



SCALETTA 140
139 cm x 48 cm

RAL 3003
ROSSO RUBINO LUCIDO
GLOSSY RUBY RED
ROUGE RUBIS BRILLANT
RUBINROT HOCHGLANZ
ROJO RUBÍ BRILLANTE

250 WATT

SCALETTA 185
187 cm x 51,5 cm

RAL 9010
BIANCO LUCIDO
GLOSSY PURE WHITE
BLANC BRILLANT
WEISS HOCHGLANZ
BLANCO BRILLANTE

300 WATT



Der Handtuchwärmer Scaletta ist ein Nomade, eine Ikone und ein Popstar, der dank seiner Originalität und der vielseitigen Verwendbarkeit die unterschiedlichsten Anforderungen eines Entwurfs erfüllen kann.

Das Design von Scaletta entspricht ganz und gar nicht der traditionellen Form eines Handtuchwärmers: Die Leiter Treppe ist ein unmittelbares Objekt, das keine Erklärungen erfordert, um verstanden zu werden, weil sie zum Vorstellungsrepertoire jedes Einzelnen gehört. Scaletta wird instinktiv erlebt als ein „Objekt, das der Einrichtung und der Wärmeproduktion dient“ und bietet außerdem die maximale Freiheit bei der Positionierung im Raum, vor allem im Badbereich. Da keine Installationsarbeiten nötig sind, kann die Position verändert werden und der Heizkörper kann jederzeit, wenn sich der Wohnraum ändert, in ein anderes Zimmer gestellt werden.

Scaletta, ein elektrischer Plug & Play-Heizkörper, wird aus Aluminium in einer breiten Palette an Tubes-Farben gefertigt und ist in zwei Ausführungen erhältlich: An der Wand und freistehend auf dem Boden, beide sind mit einer Kabelaufrollvorrichtung ausgestattet. Außerdem gibt es für Scaletta Regman als Zubehör: Ein manueller Temperaturregler, der dafür entwickelt wurde, die Oberflächentemperatur des Handtuchwärmers konstant zu halten. Die freistehende Version kann mit einer praktischen Ablagefläche ausgestattet werden.

El calienta toallas Scaletta es un objeto nómada, icónico y pop que, gracias a su originalidad y a la versatilidad de uso, es capaz de satisfacer las diversas necesidades de un proyecto.

El diseño de Scaletta se aleja mucho de las formas tradicionales del calienta toallas: la escalera es un objeto inmediato, que no necesita explicaciones para ser entendido porque se encuentra presente en la imaginación de cada uno de nosotros. Scaletta se vive instintivamente como un “objeto que amuebla y que calienta” ofreciendo asimismo la máxima libertad de emplazamiento en el espacio, principalmente en el ambiente del cuarto de baño. Además, al no necesitar una instalación, se presta a cambiar de emplazamiento en el hogar y también a ser desplazado en cada cambio de vivienda.

Scaletta, eléctrico plug&play, se fabrica en aluminio, en una amplia gama de colores Tubes, y se encuentra disponible en dos versiones: de pared y de suelo independiente. Ambas versiones disponen de una polea que recoge el cable eléctrico. Además, Scaletta se puede equipar con el accesorio Regman: un regulador manual de temperatura diseñado para mantener constante la temperatura superficial configurada del calienta toallas. La versión independiente puede disponer de un práctico punto de apoyo.

SCALETTA 185 + REGMAN
187 cm x 51,5 cm

RAL 9010
BIANCO LUCIDO
GLOSSY PURE WHITE
BLANC BRILLANT
WEISS HOCHGLANZ
BLANCO BRILLANTE

300 WATT



Milano Free-standing

Milano Free-standing è un corpo scaldante in acciaio caratterizzato da una personalità unica e dalla massima versatilità di utilizzo poiché non necessita di installazione. Grazie alla sua natura autoportante, è infatti un oggetto che può essere posizionato a piacimento all'interno di una stanza, diventandone così il protagonista indiscusso.

A funzionamento elettrico e dotato di uno speciale supporto a basamento, si distingue per l'aspetto scultoreo e si presta a creare soluzioni compositive di grande effetto, attorno alle quali costruire il progetto d'interni. Milano Free-standing offre un'ampia gamma di possibilità arredative, anche al di fuori dell'ambito residenziale, ed è l'elemento ideale per aggiungere un tocco di eleganza artistica all'ambiente.

L'elevato grado di innovazione nel design di Milano è confermato dai curatori del museo Die Neue Sammlung - The International Design Museum Munich, che l'hanno selezionato per la loro collezione permanente di design.



MILANO FREE-STANDING
171,5 cm x 40 cm

RAL 9010
BIANCO LUCIDO
GLOSSY PURE WHITE
BLANC BRILLANT
WEISS HOCHGLANZ
BLANCO BRILLANTE

800 WATT





MILANO FREE-STANDING
199 cm x 40 cm

RAL 3003
ROSSO RUBINO LUCIDO
GLOSSY RUBY RED
ROUGE RUBIS BRILLANT
RUBINROT HOCHGLANZ
ROJO RUBÍ BRILLANTE

900 WATT

Milano Free-standing is a steel heating body distinguished by a unique personality and maximum versatility of use since it requires no installation. Indeed, owing to its self-supporting nature, it can be positioned anywhere in a room, thereby becoming its undisputed star. It is electric and fitted with a special support at the base, and it stands out for its sculptural appearance, perfect for creating very effective composition solutions, to build the ideal interior design around it. Milano Free-standing offers an extensive range of furnishing possibilities, also outside residential environments, and it is the ideal feature to add a touch of artistic elegance to any setting.

The superior degree of innovation in the design of Milano has been confirmed by the curators of the Die Neue Sammlung - The International Design Museum Munich, who have selected it for their permanent design collection.

Milano Free-standing est un corps chauffant en acier caractérisé par une personnalité unique et par une versatilité maximale d'utilisation car il n'a pas besoin d'installation. Grâce à sa nature autoportante, c'est en effet un objet qui peut être placé au choix à l'intérieur d'une pièce, devenant ainsi son protagoniste absolu.

Au fonctionnement électrique et muni d'un support spécial sur la base, il se distingue pour son aspect sculptural et se prête à la création de solutions de compositions de grand effet autour desquelles le projet d'intérieur peut être construit. Milano Free-standing offre une vaste gamme de possibilités d'ameublement, et ce même en-dehors du milieu résidentiel. C'est l'élément idéal pour ajouter une touche d'élégance artistique aux pièces.

Le haut degré d'innovation dans le design de Milano est confirmé par les conservateurs du musée Die Neue Sammlung - The International Design Museum Munich, qui l'ont sélectionné pour leur collection permanente de design.



Milano freistehend ist ein Heizkörper aus Stahl mit einer einzigartigen Persönlichkeit, der äußerst vielseitig in der Anwendung ist, weil er keine Installationsarbeiten benötigt. Dank seiner selbsttragenden Konstruktion ist er ein Objekt, das frei nach Belieben in jedem Zimmer aufgestellt werden und überall eine absolut zentrale Rolle übernehmen kann.

Es ist ein Elektro-Heizkörper mit einem speziellen, am Boden stehenden Sockel und einem skulpturhaften Aussehen, geeignet für effektvolle Lösungen, um die man die Innenarchitektur aufbauen kann. Milano freistehend bietet eine breite Palette an Einrichtungsmöglichkeiten, auch außerhalb des Wohnbereichs. Er ist das ideale Element, um dem Wohnraum eine künstlerisch-elegante Note zu verleihen.

Dass sein Design hochinnovativ ist, bestätigen auch die Kuratoren des Museums Die Neue Sammlung - The International Design Museum Munich, die Milano für ihre permanente Designausstellung ausgewählt haben.

Milano Free-standing es un cuerpo calentador en acero caracterizado por una personalidad única y por la máxima versatilidad de utilización puesto que no necesita instalación. Gracias a su naturaleza autoportante, es en efecto un objeto que se puede colocar al propio gusto dentro de una habitación, convirtiéndose de esta forma en el protagonista indiscutible.

Es eléctrico y dispone de un soporte especial de bancada. Destaca por el aspecto escultórico y se presta a crear soluciones compositivas de gran efecto, en cuyo alrededor construir el proyecto de interior. Milano Free-standing ofrece una amplia gama de posibilidades de uso, también fuera del ámbito residencial, y es el elemento ideal para añadir un toque de elegancia artística al ambiente.

El elevado nivel de innovación del diseño de Milano está confirmado por los responsables del museo Die Neue Sammlung - The International Design Museum Munich, que lo han seleccionado para su colección permanente de diseño.

MILANO
FREE-STANDING
171,5 cm x 40 cm

RAL 9010
BIANCO LUCIDO
GLOSSY PURE WHITE
BLANC BRILLANT
WEISS HOCHGLANZ
BLANCO BRILLANTE

800 WATT

MILANO
FREE-STANDING
199 cm x 40 cm

RAL 9010
BIANCO LUCIDO
GLOSSY PURE WHITE
BLANC BRILLANT
WEISS HOCHGLANZ
BLANCO BRILLANTE

900 WATT

MILANO
FREE-STANDING
227 cm x 40 cm

RAL 9010
BIANCO LUCIDO
GLOSSY PURE WHITE
BLANC BRILLANT
WEISS HOCHGLANZ
BLANCO BRILLANTE

1000 WATT



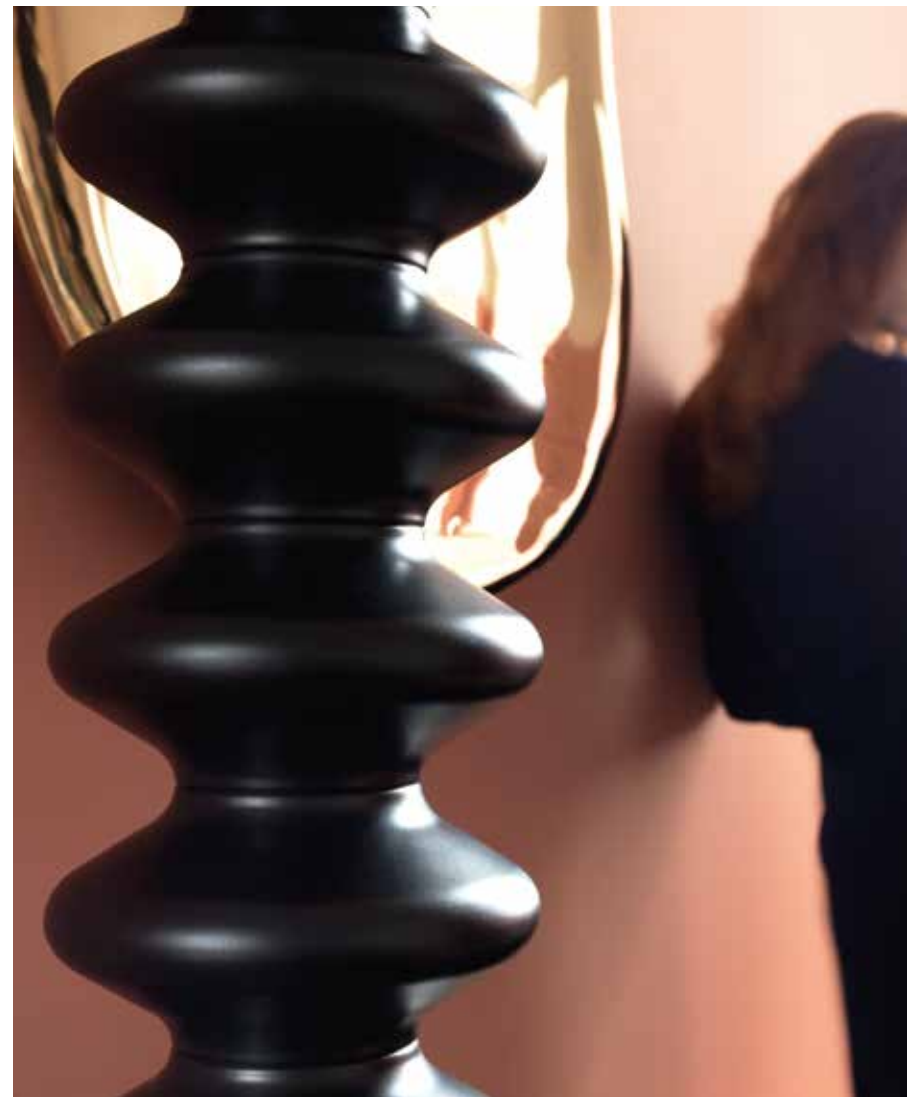

MILANO FREE-STANDING
227 cm x 40 cm

NOMC
NERO MICALIZZATO
MICA BLACK
NOIR MICA
GLIMMER SCHWARZ
NEGRO MICA

1000 WATT

Square Bench

Square Bench nasce dall'idea di dare forma al calore aggiungendo anche il comfort di una panca sulla quale rilassarsi. Square Bench è esempio perfetto di un prodotto del tutto funzionale, facile da spostare e trasportare, che può essere collocato ovunque, dalla camera da letto in un appartamento privato alla SPA, grazie all'alimentazione elettrica e alla sua struttura autoportante.

La panca è realizzata in alluminio nella parte interna ed è rivestita in acciaio. Il calore viene diffuso tramite un profilo speciale realizzato unicamente per la linea Square. Square Bench è un elemento di arredo formalmente molto semplice, ma con una spiccata capacità di connotare l'ambiente. Rappresenta una forma del calore mutuata ancora una volta dal mondo dell'arte. Non è solo un arredo e non è solo un elemento funzionale ma entrambi fusi in un segno assoluto.

Square Bench stems from the idea of shaping heat with the addition of comfort through a bench on which to relax. Square Bench is the perfect example of a fully functional product, which is easy to move and carry, and that can be placed anywhere, from a bedroom to a private apartment, or even a Spa, thanks to the electric power supply and its self-supporting structure.

The interior of the bench is made of aluminium, coated with steel. The heat is diffused through a special profile made specifically and solely for the Square line. Square Bench is an item of interior décor with a very simple shape, yet with the considerable ability to distinguish its surroundings. It constitutes a form of heat borrowed once again from the world of art. It is not only an item of furniture, and it is not only a functional feature, but instead it merges both together in a combined whole.



Square Bench vient de l'idée de donner une forme à la chaleur en ajoutant également le confort d'un banc sur lequel se détendre. Square Bench est l'exemple parfait d'un produit absolument fonctionnel, facile à déplacer et à transporter, qui peut être placé partout, de la chambre à coucher d'un appartement particulier au SPA, grâce à son alimentation électrique et sa structure autoportante. Le banc est réalisé en aluminium dans la partie interne et il est revêtu en acier. La chaleur est diffusée par un profilé spécial réalisé uniquement pour la ligne Square.

Square Bench est un élément d'ameublement formellement très simple, mais avec une forte capacité de caractériser la pièce. Il représente une forme de chaleur empruntée encore une fois au monde de l'art. Ce n'est pas qu'un meuble et ce n'est pas qu'un élément fonctionnel mais les deux fusionnés en un signe absolu.

Square Bench entstand aus der Idee, der Wärme Form zu verleihen und durch den Komfort einer Bank, auf der man sich entspannen kann, zu ergänzen. Square Bench ist das perfekte Beispiel eines gänzlich funktionellen Produktes. Dank seiner Energieversorgung mit Strom und seiner selbsttragenden Struktur ist er einfach zu transportieren und kann überall aufgestellt werden, vom privaten Schlafzimmer bis zum öffentlichen Wellnessbereich.

Der innere Teil der Bank besteht aus Aluminium und ist mit Stahl verkleidet. Die Wärme wird über ein eigens für die Linie Square gefertigtes Spezialprofil verteilt. Square Bench ist ein von der Form her sehr einfacher Einrichtungsgegenstand, aber er besticht durch seine Fähigkeit, einen Raum zu prägen. Ein Heizkörper, der fast schon wie ein Kunstwerk anmutet. Er ist wieder eine Form der Heizung mit einer starken künstlerischen Note. Nicht nur ein Einrichtungsgegenstand oder ein funktionelles Element, sondern eine Kombination aus beiden, die ein starkes Zeichen setzt.

SQUARE BENCH
40 cm x 120 cm

RAL 9010
BIANCO LUCIDO
GLOSSY PURE WHITE
BLANC BRILLANT
WEISS HOCHGLANZ
BLANCO BRILLANTE

55 WATT





SQUARE BENCH
40 cm x 120 cm

RAL 3000
ROSSO FUOCO LUCIDO
FLAME RED GLOSSY
ROUGE FEU BRILLANT
FEUERROT HOCHGLANZ
ROJO VIVO BRILLANTE

55 WATT

Square Bench nace de la idea de dar forma al calor añadiendo también el confort de un banco para relajarse. Square Bench es el ejemplo perfecto de un producto completamente funcional, fácil de desplazar y transportar, que se puede colocar en cualquier parte, desde el dormitorio en un apartamento particular al SPA, gracias a la alimentación eléctrica y a la estructura autoportante.

El banco está realizado en aluminio en la parte interna y está revestido en acero. El calor se extiende mediante un perfil especial realizado únicamente para la línea Square. Square Bench es un elemento de mobiliario formalmente muy sencillo, pero con una considerable capacidad de caracterizar el ambiente. Representa una forma del calor copiada también en este caso del mundo del arte. No es sólo una decoración y no es sólo un elemento funcional sino ambos fundidos en un rasgo absoluto.



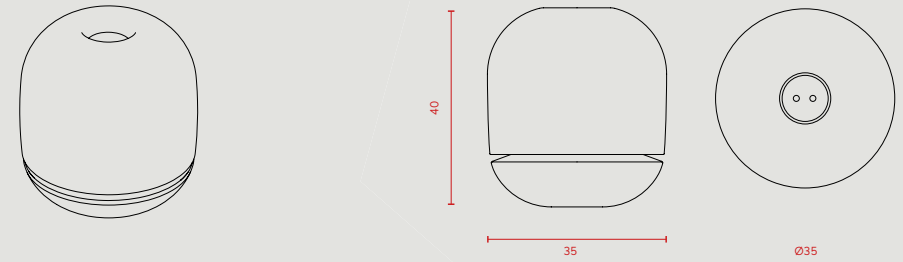



Informazioni tecniche
 Technical information
 Information technique
 Technische Informationen
 Información técnica



MATERIALE: POLIURETANO RIGIDO STRUTTURALE AD ALTA RESISTENZA MECCANICA.
 MATERIAL: STRUCTURAL RIGID POLYURETHANE WITH HIGH MECHANICAL STRENGTH.
 MATÉRIEL: POLYURÉTHANE RIGIDE STRUCTUREL À GRANDE RÉSISTANCE MÉCANIQUE.
 MATERIAL: MECHANISCH HOCHFESTER POLYURETHAN-HARTSCHAUM.
 MATERIAL: POLIURETANO RÍGIDO ESTRUCTURAL DE ALTA RESISTENCIA MECÁNICA.

GESTIONE DEL DISPOSITIVO MEDIANTE COMANDI TOUCH E/O APP MOBILE VIA WI-FI.
 DEVICE MANAGEMENT THROUGH TOUCH CONTROLS AND/OR MOBILE APP VIA WI-FI.
 GESTION DU DISPOSITIF AU MOYEN DE COMMANDES TOUCH ET/OU APPLI MOBILE VIA WI-FI.
 STEUERUNG DER VORRICHTUNG PER TOUCH-BEDIENUNG UND/ODER ÜBER DIE MOBILE APP PER WI-FI.
 GESTIÓN DEL DISPOSITIVO MEDIANTE MANDOS TOUCH Y/O APLICACIÓN MÓVIL VIA WI-FI.

REGOLAZIONE DEL RISCALDAMENTO SU DUE LIVELLI D'INTENSITÀ (400 WATT O 800 WATT), FUNZIONE BOOSTER 2H E ILLUMINAZIONE DIMMERABILE.
 HEATING REGULATION ON TWO INTENSITY LEVELS (400 WATTS OR 800 WATTS), 2H BOOSTER FUNCTION AND DIMMABLE LIGHTING.
 RÉGLAGE DU CHAUFFAGE SUR DEUX NIVEAUX D'INTENSITÉ (400 WATT OU 800 WATT), FONCTION BOOSTER 2H ET ÉCLAIRAGE VARIABLE.
 REGULIERUNG DER HEIZFUNKTION MIT ZWEI INTENSITÄTSSTUFEN (400 WATT ODER 800 WATT), 2H BOOSTER FUNKTION UND DIMMERBARE BELEUCHTUNG.
 REGULACIÓN DEL CALENTAMIENTO EN DOS NIVELES DE INTENSIDAD (400 WATTS U 800 WATTS), FUNCIÓN BOOSTER 2H E ILUMINACIÓN CON REGULACIÓN DE INTENSIDAD.

 <p>NERO OPACO MATT BLACK NOIR MAT SCHWARZ MATT NEGRO MATE</p>	<p>RAL 9005 O20</p>	 <p>TASTI: GRIGIO NERASTRO OPACO KEYS: MATT BLACKISH GREY TOUCHES: GRIS NOIRÂTRE MAT TASTEN: SCHWARZGRAU MATT TECLAS: GRIS NEGRUZCO OPACO</p>	<p>RAL 7021 O20</p>
 <p>ORO OPACO MATT GOLD OR MAT MATTGOLD ORO MATE</p>			
 <p>BIANCO OPACO MATT WHITE BLANC MATT MATTWEISS BLANCO MATE</p>	<p>RAL 9010 O20</p>	 <p>CAVO DI ALIMENTAZIONE: TESSUTO NERO CONNECTION CABLE: BLACK COATING CÂBLE DE RACCORDEMENT: REVÊTEMENT NOIRE ANSCHLUSSKABEL: SCHWARZE BESCHICHTUNG CABLE DE CONEXIÓN: REVESTIMIENTO NEGRO</p>	
 <p>ROSSO OSSIDO LUCIDO GLOSSY OXIDE RED ROUGE OXYDE BRILLANT OXIDROT HOCHGLANZ ROJO ÓXIDO BRILLANTE</p>	<p>RAL 3009</p>		

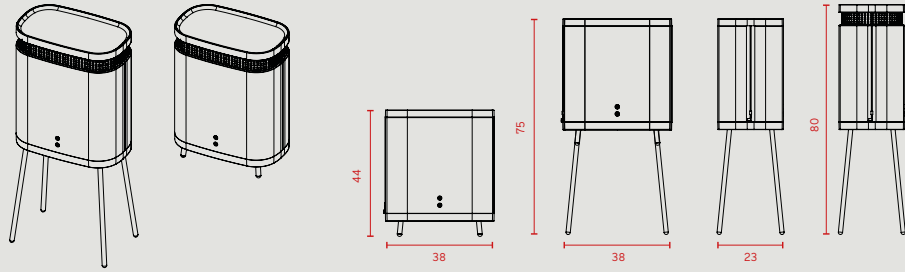

DUE SET DI PIEDINI CON ALTEZZE DIVERSE FORNITI DI SERIE.
TWO STANDARD SETS OF FEET WITH DIFFERENT HEIGHTS.
DEUX JEUX DE PIEDS DE DIFFÉRENTES HAUTEURS FOURNIS EN SÉRIE.
ZWEI FÜSSCHEN-KITS IN UNTERSCHIEDLICHEN HÖHEN, SERIENMÄSSIG GELIEFERT.
DOS SETS DE PATAS DE SERIE CON DIFERENTES ALTURAS.

CON PIEDINI BASSI
WITH LOW FEET
AVEC PIEDS BAS
MIT NIEDRIGEN FÜSSCHEN
CON PATAS BAJAS

CON PIEDINI ALTI
WITH HIGH FEET
AVEC PIEDS HAUTS
MIT HOHEN FÜSSCHEN
CON PATAS ALTAS

MATERIALE: POLIURETANO RIGIDO STRUTTURALE AD ALTA RESISTENZA MECCANICA.
MATERIAL: STRUCTURAL RIGID POLYURETHANE WITH HIGH MECHANICAL STRENGTH.
MATÉRIEL: POLYURETHANE RIGIDE STRUCTUREL À GRANDE RÉSISTANCE MÉCANIQUE.
MATERIAL: MECHANISCH HOCHFESTER POLYURETHAN-HARTSCHAUM.
MATERIAL: POLIURETANO RIGIDO ESTRUCTURAL DE ALTA RESISTENCIA MECÁNICA.

GESTIONE DEL DISPOSITIVO MEDIANTE COMANDI TOUCH E/O APP MOBILE VIA WI-FI.
DEVICE MANAGEMENT THROUGH TOUCH CONTROLS AND/OR MOBILE APP VIA WI-FI.
GESTION DU DISPOSITIF AU MOYEN DE COMMANDES TOUCH ET/OU APPLI MOBILE VIA WI-FI.
STEUERUNG DER VORRICHTUNG PER TOUCH-BEDIENUNG UND/ODER ÜBER DIE MOBILE APP PER WI-FI.
GESTIÓN DEL DISPOSITIVO MEDIANTE MANDOS TOUCH Y/O APLICACIÓN MÓVIL VIA WI-FI.

IL DISPOSITIVO PERMETTE LA REGOLAZIONE DEL RISCALDAMENTO SU TRE LIVELLI DI POTENZA
(DA 500 WATT AD UN MAX DI 1200 WATT) ED E' DOTATO DI DUE ULTERIORI FUNZIONI: LA PURIFICAZIONE DELL'ARIA
E L'ELIMINAZIONE DEGLI ODORI, GRAZIE AD UN FILTRO AI CARBONI ATTIVI.
THE DEVICE IS DESIGNED TO HEAT TO THREE DIFFERENT POWER SETTINGS
(FROM 500 WATTS TO A MAXIMUM OF 1200 WATTS) AND PROVIDES TWO ADDITIONAL FUNCTIONS: AIR PURIFICATION AND ODOUR
REMOVAL THANKS TO AN ACTIVATED CARBON FILTER.
LE DISPOSITIF PERMET DE RÉGLER LE CHAUFFAGE SUR TROIS NIVEAUX DE PUISSANCE
(DE 500 WATT À 1200 WATT MAX) ET EST DOTÉ DE DEUX AUTRES FONCTIONS : LA PURIFICATION DE L'AIR ET L'ÉLIMINATION
DES ODEURS GRÂCE À UN FILTRE AUX CHARBONS ACTIFS.
DIE VORRICHTUNG ERMÖGLICHT DAS REGULIEREN DER HEIZUNG AUF DREI LEISTUNGSTUFEN
(VON 500 WATT BIS HÖCHSTENS 1200 WATT) UND VERFÜGT ÜBER ZWEI WEITERE FUNKTIONEN: DIE REINIGUNG
DER LUFT UND DIE ENTFERNUNG SCHLECHTER GERÜCHE DANK EINES AKTIVKOHLEFILTERS.
EL DISPOSITIVO PERMITE REGULAR EL CALENTAMIENTO EN TRES NIVELES DE POTENCIA
(DE 500 WATTS A UN MÁXIMO DE 1200 WATTS) Y DISPONE DE OTRAS DOS FUNCIONES: LA PURIFICACIÓN DEL AIRE Y LA ELIMINACIÓN
DE LOS OLORES GRACIAS A UN FILTRO DE CARBONES ACTIVOS.

	GRIGIO QUARZO OPACO MATT QUARTZ GREY GRIS QUARTZ MAT QUARZGRAU MATT GRIS CUARZO MATE	RAL 7039 020		TASTI, GRIGLIA E GAMBE: GRIGIO NERASTRO OPACO KEYS, GRID AND LEGS: MATT BLACKISH GREY TOUCHES, GRILLE ET PIEDS: GRIS NOIRÂTRE MATT TASTEN, GITTER UND BEINE: SCHWARZGRAU MATT TECLAS, REJILLA Y PATAS: GRIS NEGRUZO OPACO	RAL 7021 020
	BLU OCEANO OPACO MATT OCEAN BLUE BLEU OcéAN MAT OZEANBLAU MATT AZUL OCÉANO MATE	RAL 5020 020			
	GRIGIO SETA OPACO MATT SILK GREY GRIS SOIE MAT SEIDENGRAU MATT GRIS SEDA MATE	RAL 7044 020		CAVO DI ALIMENTAZIONE: TESSUTO NERO CONNECTION CABLE: BLACK COATING CÂBLE DE RACCORDEMENT: REVÊTEMENT NOIRE ANSCHLUSSKABEL: SCHWARZE BESCHICHTUNG CABLE DE CONEXIÓN: REVESTIMIENTO NEGRO	
	ROSSO CORALLO OPACO MATT CORAL RED ROUGE CORAIL MAT KORALLROT MATT ROJO CORAL MATE	RAL 3016 020			

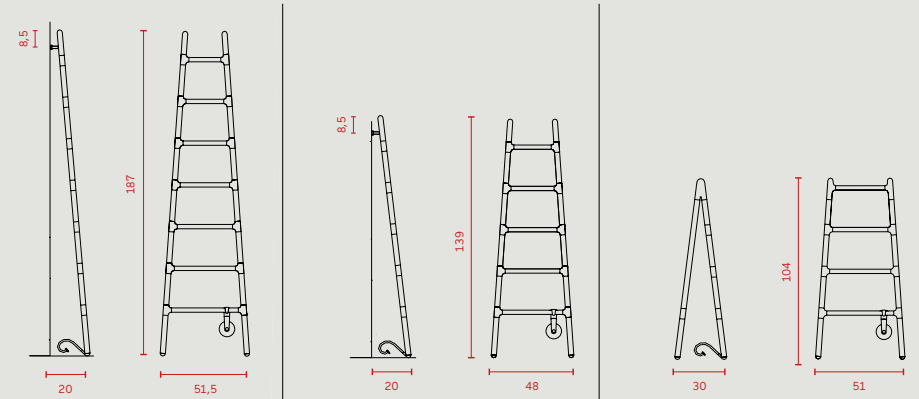

SCALETTA 185

SCALETTA 140









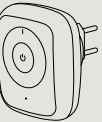

SCALETTA FREE-STANDING

MATERIALE: ALLUMINIO
MATERIAL: ALUMINIUM
MATÉRIEL: ALUMINIUM
MATERIAL: ALUMINIUM
MATERIAL: ALUMINIO

SCALETTA È DOTATA DI CARRUCOLA PER L'AVVOLGIMENTO DEL CAVO ELETTRICO.
SCALETTA IS EQUIPPED WITH A PULLEY FOR HOUSING THE ELECTRIC CABLE.
SCALETTA EST DOTÉE DE POULIE POUR LE LOGEMENT DU CÂBLE ÉLECTRIQUE.
SCALETTA IST ZUR UNTERBRINGUNG DES STROMKABELS MIT EINER KABELROLLE AUSGESTATTET.
SCALETTA CUENTA CON POLEA PARA EL ALOJAMIENTO DEL CABLE ELÉCTRICO.

DISPOSITIVO REGMAN: REGOLATORE MANUALE DELLA TEMPERATURA SUPERFICIALE DELLO SCALDASALVIETTE.
REGMAN DEVICE: MANUAL REGULATOR OF THE TOWEL RAIL SURFACE TEMPERATURE.
DISPOSITIF REGMAN: RÉGULATEUR MANUEL DE LA TEMPÉRATURE SUPERFICIELLE DE SÈCHE-SERVIETTES.
REGMAN VORRICHTUNG: MANUELLER REGLER FÜR DIE OBERFLÄCHENTEMPERATUR DES HANDTUCHWÄRMERS.
DISPOSITIVO REGMAN: REGULADOR MANUAL DE LA TEMPERATURA SUPERFICIAL DEL SECATOALLAS.



	BIANCO LUCIDO GLOSSY PURE WHITE BLANC BRILLANT WEISS HOCHGLANZ NEGRO BRILLANTE	RAL 9010		MENSOLA PORTAOGGETTI (SOLO PER LA VERSIONE FREE-STANDING) STORAGE SHELF (ONLY FOR THE FREE-STANDING VERSION) TABLETTE PORTE-OBJECTS (SEULEMENT POUR LA VERSION FREE-STANDING) KONSOLE (NUR FÜR DIE FREISTEHENDE VERSION) REPISA PARA OBJETOS (SOLO PARA LA VERSIÓN FREE-STANDING)
	NERO LUCIDO GLOSSY BLACK NOIR BRILLANT SCHWARZ HOCHGLANZ NEGRO BRILLANTE	NELC		
	BIANCO TRAFFICO OPACO TRAFFIC WHITE MATT BLANC TRAFIC MAT MATT VERKEHRSWEISS BLANCO TRÁFICO MATE	RAL 9016 020		CAVO DI ALIMENTAZIONE E CARRUCOLA: RAL 7001 GRIGIO ARGENTO CONNECTION CABLE AND PULLEY: RAL 7001 SILVER GREY CÂBLE DE RACCORDEMENT ET POULIE: RAL 7001 GRIS ARGENT ANSCHLUSSKABEL UND KABELROLLE: RAL 7001 SILBERGRAU CABLE DE CONEXIÓN Y POLEA: RAL 7001 GRIS PLATA
	ROSSO RUBINO LUCIDO GLOSSY RUBY RED ROUGE RUBIS BRILLANT RUBINROT HOCHGLANZ ROJO RUBI BRILLANTE	RAL 3003		
	GRIGIO OMBRA LUCIDO GLOSSY UMBRA GREY GRIS TERRE D'OMBRE BRILLANT UMBRAGRAU HOCHGLANZ GRIS SOMBRA BRILLANTE	RAL 7022		DISPOSITIVO REGMAN: REGMAN DEVICE: DISPOSITIF REGMAN: REGMAN VORRICHTUNG: DISPOSITIVO REGMAN:
	GRIGIO TRAFFICO LUCIDO GLOSSY TRAFFIC GREY GRIS TRAFIC BRILLANT VERKEHRSGRAU HOCHGLANZ GRIS TRÁFICO BRILLANTE	RAL 7042		CORPO GRIGIO E FRONTALE BIANCO GREY BODY AND WHITE FRONT CORPS GRIS ET FAÇADE BLANC KORPUS GRAU UND VORDERSEITE WEISS CUERPO GRIS Y FRONTAL BLANCO

SU RICHIESTA, SCALETTA È DISPONIBILE IN TUTTI I COLORI DELLA GAMMA TUBES, PIÙ DI 260 DELLA SCALA RAL.
ON REQUEST, SCALETTA IS AVAILABLE IN ALL THE COLOURS OF THE TUBES RANGE, MORE THAN 260 RAL COLOURS.
SUR DEMANDE, SCALETTA EST AVAILABLE EN TOUTES LES COULEURS DE LA GAMME TUBES, PLUS DE 260 DU NUANCED RAL.
AUF ANFRAGE IST SCALETTA IN ALLEN FARBEN VON TUBES ERHÄLTICH, ÜBER 260 RAL-FARBEN.
BAJO PEDIDO, SCALETTA ESTÁ DISPONIBLE EN TODOS LOS COLORES DE LA GAMA TUBES, MÁS DE 260 DE LA TABLA DE COLORES RAL.

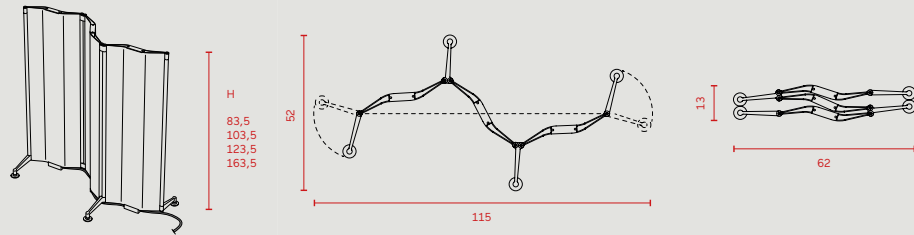

FREE-STANDING

APERTA
OPEN
OUVERT
OFFEN
ABIERTO

CHIUSA
CLOSE
FERMÉ
GESCHLOSSEN
CERRADO

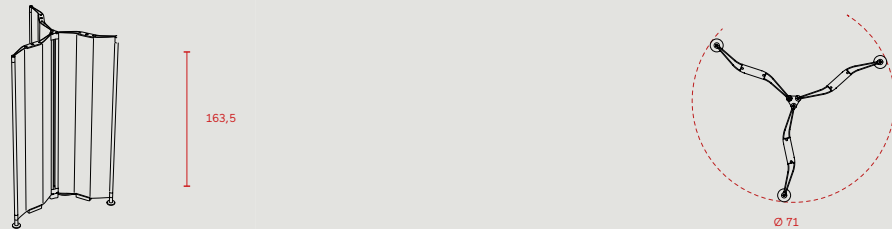

FREE-STANDING TOTEM

MATERIALE: ALLUMINIO
MATERIAL: ALUMINIUM
MATERIEL: ALUMINIUM
MATERIAL: ALUMINIUM
MATERIAL: ALUMINIO

GESTIONE DEL DISPOSITIVO MEDIANTE COMANDI TOUCH.
REGOLAZIONE DEL RISCALDAMENTO ATTRAVERSO QUATTRO MODALITÀ DIFFERENTI:
COMFORT CON TRE LIVELLI D'INTENSITÀ, BOOSTER 2H, TIMER 12 E TIMER 24.
DEVICE MANAGEMENT THROUGH TOUCH CONTROLS.
HEATING REGULATION THROUGH FOUR DIFFERENT MODES:
COMFORT WITH THREE LEVELS OF INTENSITY, 2H BOOSTER, TIMER 12 AND TIMER 24.
GESTION DU DISPOSITIF AU MOYEN DE COMMANDES TOUCH.
RÉGLAGE DU CHAUFFAGE À TRAVERS QUATRE MODALITÉS DIFFÉRENTES:
CONFORT AVEC TROIS NIVEAUX D'INTENSITÉ, BOOSTER 2H, TIMER 12 ET TIMER 24.
DIE STEUERUNG DER VORRICHTUNG ERFOLGT PER TOUCH-BEDIENUNG.
DIE HEIZFUNKTION WIRD AUF VIER VERSCHIEDENE ARTEN GEREGLT:
KOMFORT MIT DREI INTENSITÄTSSTUFEN, 2H BOOSTER, TIMER 12 UND TIMER 24.
GESTIÓN DEL DISPOSITIVO MEDIANTE MANDOS TOUCH.
REGULACIÓN DEL CALENTAMIENTO MEDIANTE CUATRO MODALIDADES DIFERENTES:
CONFORT CON TRES NIVELES DE INTENSIDAD, BOOSTER 2H, TEMPORIZADOR 12 Y TEMPORIZADOR 24.

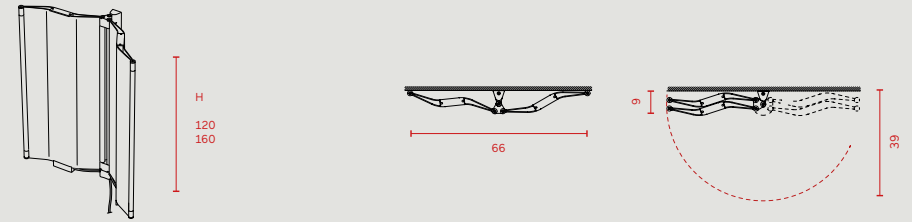







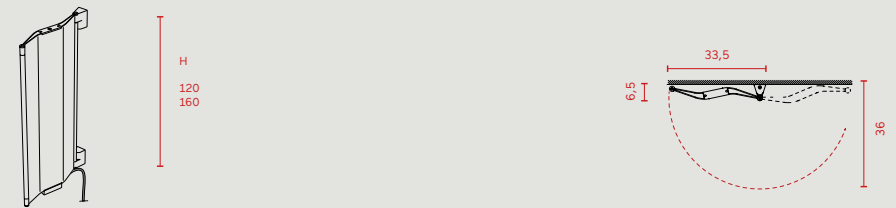



A PARETE - DOPPIO MODULO
WALL MOUNTED - DOUBLE MODULE
MURAL - DOUBLE MODULE
DOPPELTGERÄT FÜR DIE WAND
DE PARED - MÓDULO DOBLE

APERTA
OPEN
OUVERT
OFFEN
ABIERTO

CHIUSA
CLOSE
FERMÉ
GESCHLOSSEN
CERRADO



A PARETE - SINGOLO MODULO
WALL MOUNTED - SINGLE MODULE
MURAL - SIMPLE MODULE
EINZELGERÄT FÜR DIE WAND
DE PARED - UN SOLO MÓDULO

	BIANCO TRAFFICO OPACO MATT TRAFFIC WHITE BLANC TRAFIC MAT MATT VERKEHRSWEISS BLANCO TRÁFICO MATE	RAL 9016 020	PIEDINI E CERNIERE FEET AND HINGES PIEDS ET CHARNIÈRES FÜSSE UND SCHARNIERE PATAS Y BISAGRAS		ALLUMINIO LUCIDO GLOSSY ALUMINIUM ALUMINIUM BRILLANT ALUMINIUM GLÄNZEND ALUMINIO BRILLANT
	GRIGIO CHIARO SATINATO SATIN FINISH LIGHT GREY GRIS CLAIR SATINÉ SATINIERT HELLGRAU GRIS CLARO SATINADO	GGST			ALLUMINIO ANODIZZATO ARGENTO ANODISED SILVER ALUMINIUM ALUMINIUM ARGENT ANODISÉ ALUMINIUM ELOXIERT SILBER ALUMINIO PLATA ANODIZADA
	GRIGIO TOPO PERLATO PEARL MOUSE GREY GRIS SOURIS PERLE PERL MAUSGRAU GRIS RATÓN PERLADO	RAL 1048 PERL			ALLUMINIO COLORATO COLOURED ALUMINIUM ALUMINIUM COLORE ALUMINIUM FARBIG ALUMINIO COLOREADO
	NERO MICALIZZATO MICA BLACK NOIR MICA GLIMMER SCHWARZ NEGRO MICA	NOMC			
	ROSSO RUBINO OPACO MATT RUBY RED ROUGE RUBIS MAT MATT RUBINROT ROJO RUBI MATE	RAL 3003 020	CAVO DI ALIMENTAZIONE CONNECTION CABLE CÂBLE DE RACCORDEMENT ANSCHLUSSKABEL CABLE DE CONEXIÓN		TESSUTO ROSSO RED COATING REVÊTEMENT ROUGE ROTE BESCHICHTUNG REVESTIMIENTO ROJO
					SU RICHIESTA, TESSUTO BLU ON REQUEST, BLUE COATING SUE DEMANDE, BLEU REVÊTEMENT AUF ANFRAGE, BLAUE BESCHICHTUNG BAJO PEDIDO, REVESTIMIENTO AZUL

SU RICHIESTA, ORIGAMI È DISPONIBILE ANCHE NEI COLORI OPACI DELLA GAMMA TUBES.
ON REQUEST, ORIGAMI IS ALSO AVAILABLE IN THE MATT COLOURS OF THE TUBES RANGE.
SUR DEMANDE, ORIGAMI EST DISPONIBLE ÉGALEMENT DANS LES COULEURS MATES DE LA GAMME TUBES.
AUF ANFRAGE IST ORIGAMI AUCH IN DEN MATTEN FARBTÖNEN DES TUBES SORTIMENTS ERHÄLTlich.
BAJO PEDIDO, ORIGAMI ESTÁ DISPONIBLE TAMBIÉN EN LOS COLORES MATES DE LA GAMA TUBES.

Square Bench

DESIGN LUDOVICA + ROBERTO PALOMBA



80 W MAX

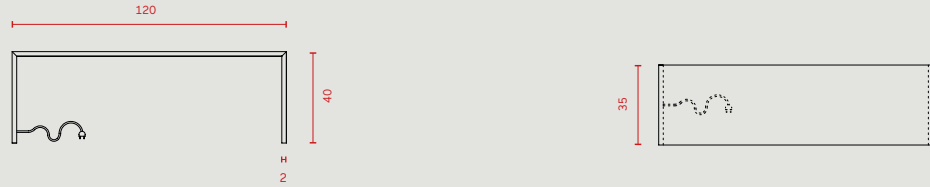

SQUARE BENCH 120

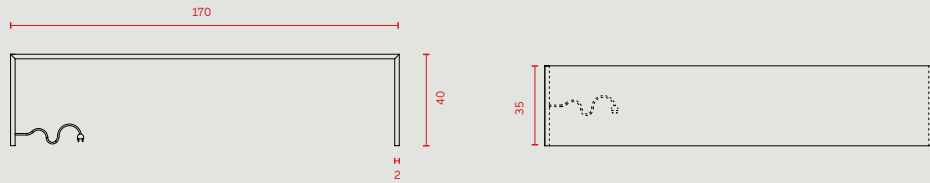

SQUARE BENCH 170

MATERIALE: ALLUMINIO E ACCIAIO
 MATERIAL: ALUMINIUM AND STEEL
 MATÉRIEL: ALUMINIUM ET ACIER
 MATERIAL: ALUMINIUM UND STAHL
 MATERIAL: ALUMINIO Y ACERO

○ CAVO DI ALIMENTAZIONE: BIANCO
 CONNECTION CABLE: WHITE
 CÂBLE DE RACCORDEMENT: BLANC
 ANSCHLUSSKABEL: WEISS
 CABLE DE CONEXIÓN: BLANCO

SQUARE BENCH È DISPONIBILE IN TUTTI I COLORI DELLA GAMMA TUBES, PIÙ DI 260 DELLA SCALA RAL.
 SQUARE BENCH IS AVAILABLE IN ALL THE COLOURS OF THE TUBES RANGE, MORE THAN 260 RAL COLOURS.
 SQUARE BENCH EST AVAILABLE EN TOUTES LES COULEURS DE LA GAMME TUBES, PLUS DE 260 DU NUancier RAL.
 SQUARE BENCH IST IN ALLEN FARBEN VON TUBES ERHÄLTICH, ÜBER 260 RAL-FARBEN.
 SQUARE BENCH ESTÁ DISPONIBLE EN TODOS LOS COLORES DE LA GAMA TUBES, MÁS DE 260 DE LA TABLA DE COLORES RAL.

Milano Free-standing

DESIGN ANTONIA ASTORI E NICOLA DE PONTI



1000 W MAX

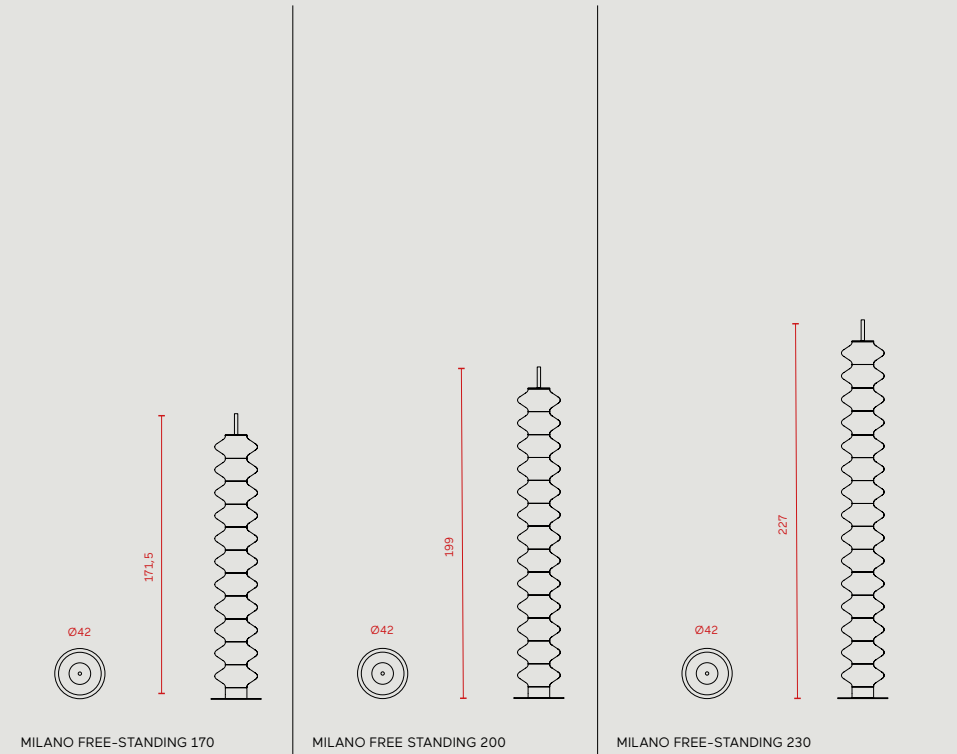

MILANO FREE-STANDING 170

MILANO FREE STANDING 200

MILANO FREE-STANDING 230

MATERIALE: ACCIAIO. SUPPORTO A BASAMENTO E PUNTALE SUPERIORE: ACCIAIO INOX.
 MATERIAL: STEEL. BASE SUPPORT AND UPPER TIP: STAINLESS STEEL.
 MATÉRIEL: ACIER. SUPPORT À EMBASE ET POINTE SUPÉRIEURE: ACIER INOX.
 MATERIAL: STAHL. BODENSTÜTZE UND OBERE SPITZE: EDELSTAHL.
 MATERIAL: ACERO. SOPORTE DE BASE Y PUNTALE SUPERIOR: ACERO INOXIDABLE.

● CAVO DI ALIMENTAZIONE: TESSUTO NERO
 CONNECTION CABLE: BLACK COATING
 CÂBLE DE RACCORDEMENT: REVÊTEMENT NOIRE
 ANSCHLUSSKABEL: SCHWARZE BESCHICHTUNG
 CABLE DE CONEXIÓN: REVESTIMIENTO NEGRO

MILANO FREE-STANDING È DISPONIBILE IN TUTTI I COLORI DELLA GAMMA TUBES, PIÙ DI 260 DELLA SCALA RAL.
 MILANO FREE-STANDING IS AVAILABLE IN ALL THE COLOURS OF THE TUBES RANGE, MORE THAN 260 RAL COLOURS.
 MILANO FREE-STANDING EST AVAILABLE EN TOUTES LES COULEURS DE LA GAMME TUBES, PLUS DE 260 DU NUancier RAL.
 MILANO FREE-STANDING IST IN ALLEN FARBEN VON TUBES ERHÄLTICH, ÜBER 260 RAL-FARBEN.
 MILANO FREE-STANDING ESTÁ DISPONIBLE EN TODOS LOS COLORES DE LA GAMA TUBES, MÁS DE 260 DE LA TABLA DE COLORES RAL.

ART DIRECTION
PS+A

MARCH 2021

PHOTOGRAPHY
MAX ZAMBELLI

PRINT
GRAFICART

TUBES RADIATORI S.R.L.

C.P. 27B - VIA BOSCALTO, 32
31023 RESANA (TV) ITALY
T. +39 0423 7161
F. +39 0423 715050
TUBES@TUBESRADIATORI.COM

DATI E INFORMAZIONI INCLUSI IN QUESTO
CATALOGO POSSONO ESSERE SOGGETTI A QUALSIASI
MODIFICA SENZA PREAVVISO.

DATA AND INFORMATION INCLUDED IN THIS
CATALOGUE CAN BE SUBJECT TO CHANGES
WITHOUT PRIOR NOTICE.

LES DONNÉES ET LES INFORMATIONS FIGURANT
DANS CE CATALOGUE PEUVENT SUBIR DES
MODIFICATIONS SANS AUCUN PRÉAVIS.

DIE IN DIESEM KATALOG ENTHALTENEN
DATEN UND INFORMATIONEN KÖNNEN OHNE
VORHERIGE ANKÜNDIGUNG GEÄNDERT WERDEN.

LOS DATOS Y LAS INFORMACIONES QUE APARECEN
EN ESTE CÁTALOGO PODRÁN SUFRIR CAMBIOS
SIN AVISO PREVIO.

#TUBESRADIATORI, @TUBESRADIATORI
TUBESRADIATORI.COM